

LYM

MACHINE

# ÜRÜN KATALOĞU 2025



**PROFESYONEL  
MANYETİK MATKAPLAR  
VE AKSESUARLARI**

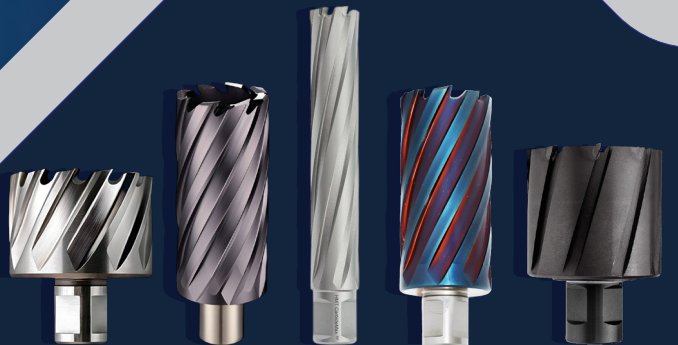



***Metal Kesme Performansının  
Bir Sonraki Seviyesi  
LYM Machine™ ...***

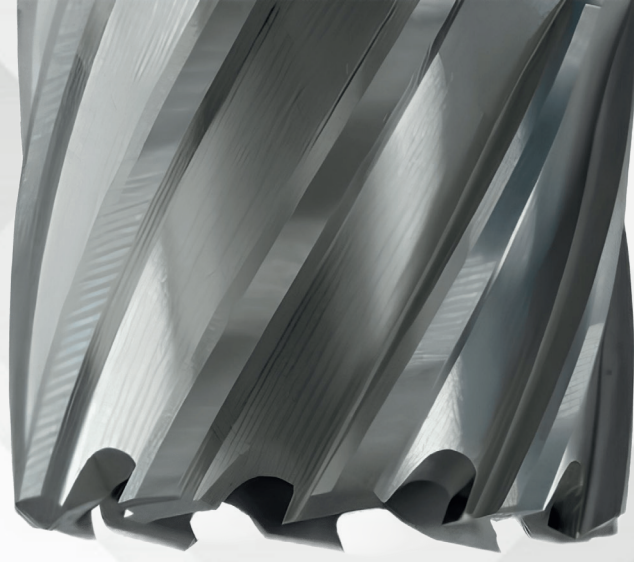

**Kesilen Metale  
Güç Verin !  
Yüksek Tutunma  
Üstün Performans!**

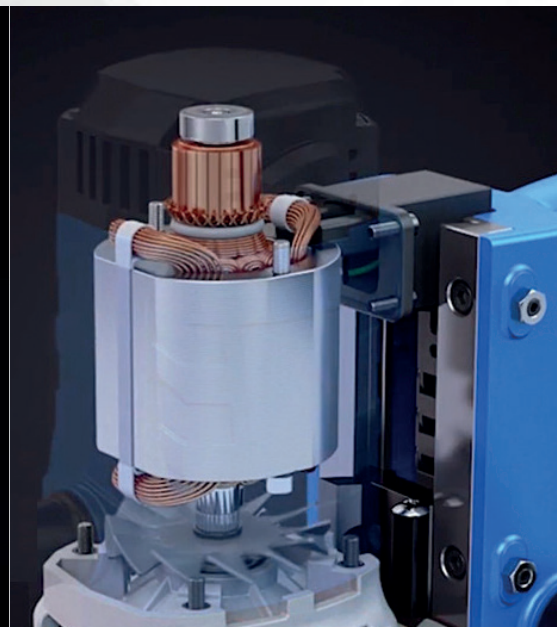

# MANYETİK MATKAP Seçim Tablosu

**Hafif, güçlü ve birçok özellik barındıran;  
LYM Machine™ manyetik matkaplar,  
inanılmaz kesme performansını her yere, her şantiyeye taşıyor.**

Manyetik Matkap Modelleri	Delme Çapı (mm)	Delme Derinliği (mm)	Spiral Matkap Delme Çapı (mm)	Motor Gücü (W)	Ağırlık (Kg)	Stroke (mm)	Çıkış Mili	Havşa (mm)	Kılavuz (metrik)	Rayba (mm)
<b>LYM 35 H</b>	<b>35 mm</b>	<b>35 mm</b>	⊗	<b>1380W</b>	<b>9.8 Kg</b>	<b>50</b>	<b>Weldon</b>	⊗	⊗	⊗
<b>LYM 50 H PRO</b>	<b>50 mm</b>	<b>50 mm</b>	⊗	<b>1480W</b>	<b>10.5 Kg</b>	<b>61</b>	<b>Weldon</b>	⊗	⊗	⊗
<b>LYM 35 B</b>	<b>35 mm</b>	<b>55 mm</b>	<b>16 mm</b>	<b>1380W</b>	<b>11.5 Kg</b>	<b>120</b>	<b>Weldon</b>	<b>35 mm</b>	⊗	⊗
<b>LYM 40</b>	<b>40 mm</b>	<b>55 mm</b>	<b>16 mm</b>	<b>1380W</b>	<b>12 Kg</b>	<b>120/220</b>	<b>Weldon</b>	<b>40 mm</b>	⊗	⊗
<b>LYM 40 RLX</b>	<b>40 mm</b>	<b>55 mm</b>	<b>16 mm</b>	<b>1380W</b>	<b>12 Kg</b>	<b>120/220</b>	<b>Weldon</b>	<b>40 mm</b>	<b>M16</b>	<b>16 mm</b>
<b>LYM 50</b>	<b>50 mm</b>	<b>110 mm</b>	<b>23 mm</b>	<b>1580W</b>	<b>21 Kg</b>	<b>170/290</b>	<b>MK 2</b>	<b>50 mm</b>	⊗	⊗
<b>LYM 50 RLX</b>	<b>50 mm</b>	<b>110 mm</b>	<b>23 mm</b>	<b>1580W</b>	<b>21 Kg</b>	<b>170/290</b>	<b>MK 2</b>	<b>50 mm</b>	<b>M24</b>	<b>23 mm</b>
<b>LYM 80 RLX</b>	<b>80 mm</b>	<b>110 mm</b>	<b>31.75 mm</b>	<b>1980W</b>	<b>23 Kg</b>	<b>170/290</b>	<b>MK 3</b>	<b>60 mm</b>	<b>M36</b>	<b>30 mm</b>
<b>LYM 35 PD</b>	<b>35 mm</b>	<b>55 mm</b>	<b>13 mm</b>	<b>1380W</b>	<b>17 Kg</b>	<b>120</b>	<b>Weldon</b>	<b>35 mm</b>	⊗	⊗

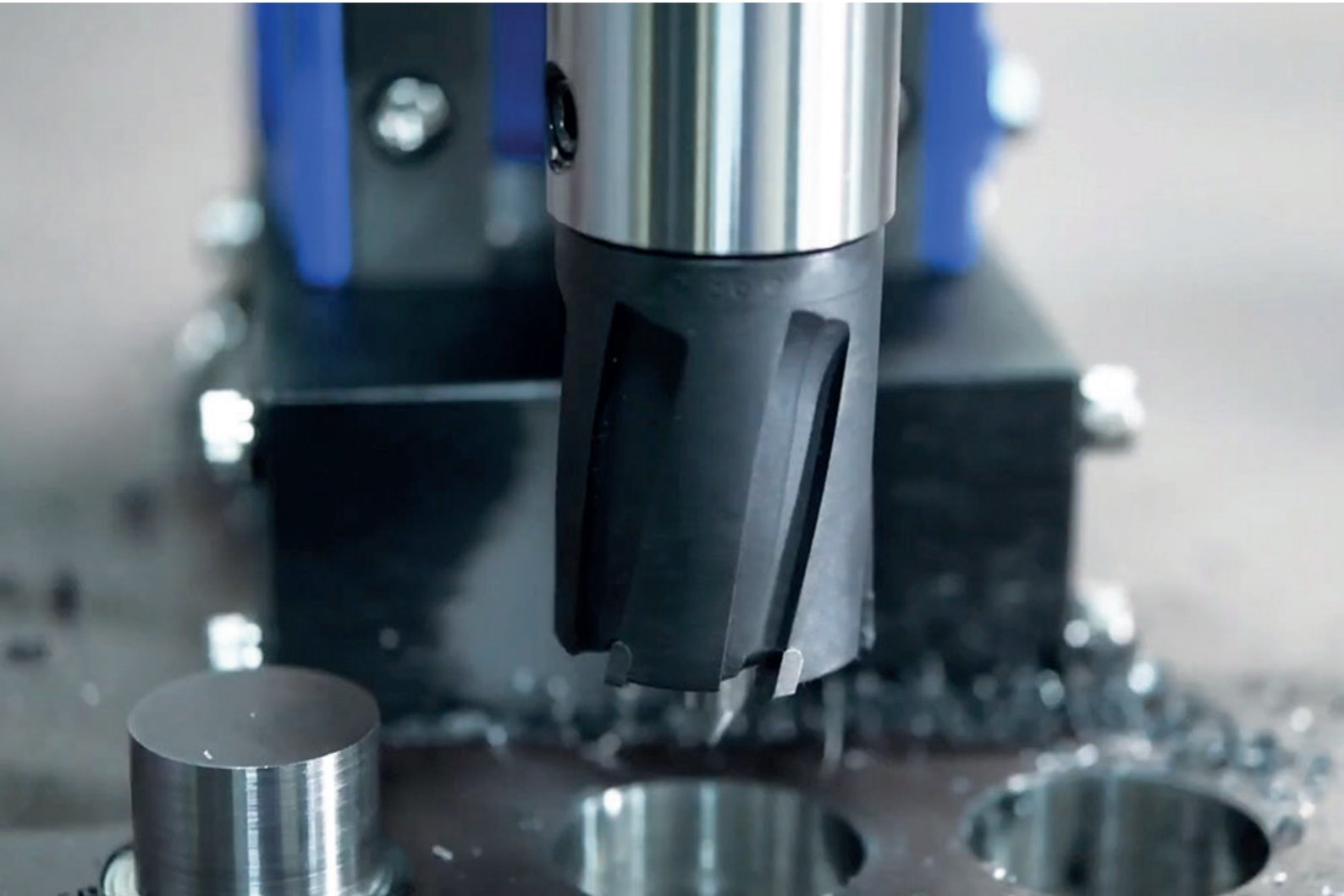

# LYM 35 H

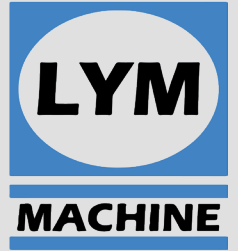

**MAKSİMUM PERFORMANS,  
MİNİMUM BOYUT;  
Lym Machine™ 35 H**

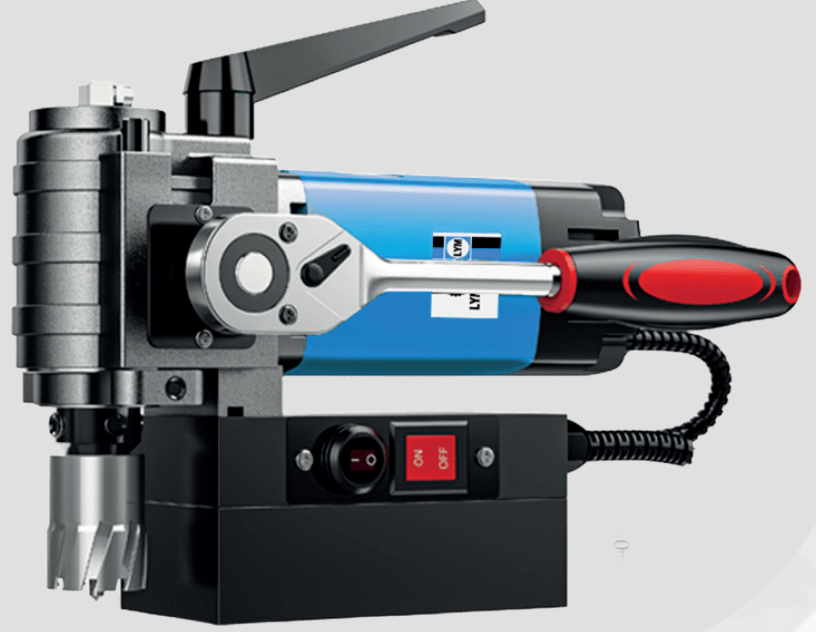

## Teknik Özellikler

Delme Çapı	35mm
Delme Derinliği	35mm
Havşa	⊗
Devir	680 Rpm
Motor Gücü	1380W
Voltaj	230V
Stroke	50mm
Mıknatıs Yapışma	11.500N
Mıknatıs Ölçüleri	80x155x40 mm
Ağırlık	9.8 Kg
Dahili Yağlama	⊙
Çıkış Mili	19mm Weldon
Elektronik Devir	⊗

## Öne Çıkan Özellikler



• Güçlendirilmiş Dişli !

• Yatay manyetik matkap açısız şanzıman ile son derece dar alanlarda delme işlemleri için ideal.

• Optimum kullanım için çift taraflı cırcır kol.

SİPARİŞ NO	FİYAT
LYM 35 H	1.120,00 \$

## TESLİMAT KAPSAMI ;

**Karton Kutu Taşıma Çantası,  
Kullanma Kılavuzu, Emniyet Kayışı,  
Alyan Anahtar, Yağ Deposu  
Merkezleme Pimi**

# LYM 50 H PRO

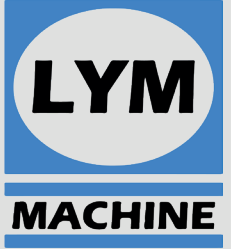

**MAKSİMUM PERFORMANS,  
MİNİMUM BOYUT;  
Lym Machine™ 50 H PRO  
PİYASADAKİ EN BÜYÜK KAPASİTELİ  
DÜŞÜK PROFİLLİ  
MANYETİK MATKAP.**

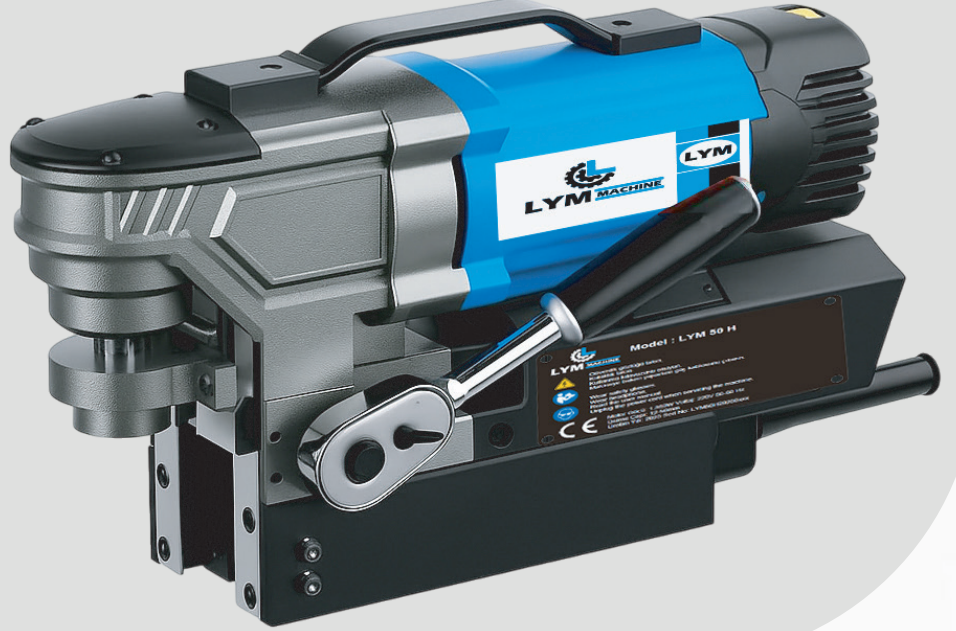

## Teknik Özellikler

Delme Çapı	50mm
Delme Derinliği	50mm
Havşa	⊗
Devir	680 Rpm
Motor Gücü	1480W
Voltaj	230V
Stroke	61mm
Miknatis Yapışma	11.500N
Miknatis Ölçüleri	82x163x46 mm
Ağırlık	10.5 Kg
Dahili Yağlama	✓
Çıkış Mili	19mm Weldon
Elektronik Devir	✓

## Öne Çıkan Özellikler



- Güçlendirilmiş Dişli !
- Yatay manyetik matkap açılabilir şanzıman ile son derece dar alanlarda delme işlemleri için ideal.
- Optimum kullanım için çift taraflı cırcır kol.

SİPARİŞ NO	FİYAT
LYM 50 H PRO	1.320,00 \$

## TESLİMAT KAPSAMI ;

Karton Kutu Taşıma Çantası,  
Kullanma Kılavuzu, Emniyet Kayışı,  
Alyan Anahtar, Yağ Deposu  
Merkezleme Pimi

# LYM 35 B

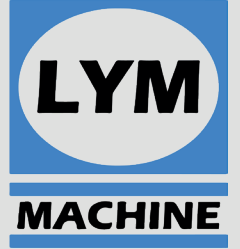

**GÜÇLÜ 1380W MOTORLU,  
35 MM DELME ÇAPI VE  
55 MM DELME DERİNLİĞİNE  
SAHİP OLAN BU MAKİNE,  
HEM ŞANTIYE HEM DE ATÖLYE  
DELME İŞLERİ İÇİN MÜKEMMELDİR.**



## Teknik Özellikler

Delme Çapı	35mm
Delme Derinliği	55mm
Havşa	35mm
Devir	650 Rpm
Motor Gücü	1380W
Voltaj	230V
Stroke	120mm
Mıknatıs Yapışma	11.500N
Mıknatıs Ölçüleri	80x162X50 mm
Ağırlık	11,5 Kg
Dahili Yağlama	☑
Çıkış Mili	19mm Weldon
Elektronik Devir	☒

## Öne Çıkan Özellikler



• **Güçlendirilmiş Dişli !**

• **Çelik konstrüksiyon, montaj ve atölyedeki çalışmalar için son derece yüksek verimlilik.**

• **1.380 W'lık motor gücü, sadece 11.5 kg ağırlık ile kolay taşınabilir.**

• **Atölyede ve montajda güvenle kullanılabilir.**

SİPARİŞ NO

FİYAT

LYM 35 B

740,00 \$

## TESLİMAT KAPSAMI ;

Plastik Taşıma Çantası,  
Kullanma Kılavuzu, Emniyet Kayışı,  
Alyan Anahtar, Yağ Deposu, Merkezleme Pimi,  
LYM.ZAP 100 + 3-16mm Anahtarlı Mandren

# LYM 40

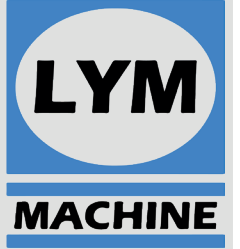

**HER BÜTÇEYE UYGUN  
YÜKSEK PERFORMANS  
HAVŞA AÇMA VE DELİK DELME  
İÇİN İDEAL Lym Machine™ 40  
GÜÇLÜ MOTORU VE  
AYARLANABİLİR STROKE  
ESNEKLİĞİ.**



## Teknik Özellikler

Delme Çapı	40mm
Delme Derinliği	55mm
Havşa	40mm
Devir	500 Rpm
Motor Gücü	1380W
Voltaj	230V
Stroke	120/220mm
Miknatıs Yapışma	12.000N
Miknatıs Ölçüleri	85x174X35 mm
Ağırlık	12 Kg
Dahili Yağlama	✓
Çıkış Mili	19mm Weldon
Elektronik Devir	✗

## Öne Çıkan Özellikler



**Güçlendirilmiş Dişli !**

**Güçlü kızak yapısı aşınmaları önler.**

**Hafifleştirilmiş gövde sayesinde kullanım esnekliği sağlar.**

SİPARİŞ NO	FİYAT
LYM 40	890,00 \$

## TESLİMAT KAPSAMI ;

**Plastik Taşıma Çantası,  
Kullanma Kılavuzu, Emniyet Kayışı,  
Alyan Anahtar, Yağ Deposu,  
Merkezleme Pimi,  
LYM.ZAP 100 + 3-16mm Anahtarlı Mandren**

# LYM 40 RLX

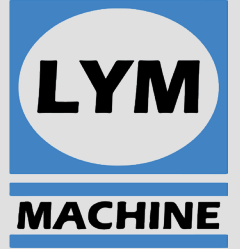

**GÜÇLÜ 1380W R/L MOTORU,  
DAHA FAZLA KONFOR VE  
HASSASİYET İÇİN  
Lym Machine™ 40 RLX MODELİNİ  
DENEYİN. WELDON MANDREN  
SİSTEMİ İLE Ø 40mm'ye KADAR  
DELME KAPASİTESİ. GELİŞMİŞ  
KIZAK SİSTEMİ SAYESİNDE  
BÜKÜLMEME VE AŞINMAYA DAYANAKLI  
TASARIM.**



## Teknik Özellikler

Delme Çapı	40mm
Delme Derinliği	55mm
Havşa / Rayba	40mm / 16mm
Kılavuz	M16
Devir	500 Rpm
Motor Gücü	1380W
Voltaj	230V
Stroke	120/220mm
Mıknatıs Yapışma	12.000N
Mıknatıs Ölçüleri	85x174X35 mm
Ağırlık	12 Kg
Dahili Yağlama	☑
Çıkış Mili	19mm Weldon
Elektronik Devir	☑

## Öne Çıkan Özellikler



**Variable  
SPEED**

Elektronik hız ve tork ayarı, büyük çaplı delme, havşa açma, kılavuz çekme ve spiral matkaplar için idealdir. Maksimum verimlilik sağlar.

**Thermal Overload  
PROTECTION**

Aşırı ısı oluşumu durumunda motoru ve makineyi korumak için kapatılacak şekilde tasarlanmıştır.

## TESLİMAT KAPSAMI ;

Plastik Taşıma Çantası,  
Kullanma Kılavuzu, Emniyet Kayışı,  
Alyan Anahtar, Yağ Deposu, Merkezleme Pimi,  
LYM.ZAP 100 + 3-16mm Anahtarlı Mandren

SİPARİŞ NO	FİYAT
LYM 40 RLX	1.120,00 \$

# LYM 50



**KOMPAKT Heavy-Duty AĞIR HİZMET  
SINIFI YÜKSEK MOTOR GÜCÜ  
Lym Machine™ 50 SINIFINDA LİDER.**



## Teknik Özellikler

Delme Çapı	50mm
Delme Derinliği	110mm
Havşa	50mm
Devir	650 Rpm
Motor Gücü	1580W
Voltaj	230V
Stroke	170/290mm
Mıknatıs Yapışma	13.800N
Mıknatıs Ölçüleri	105x210X70 mm
Ağırlık	21 Kg
Dahili Yağlama	✓
Çıkış Mili	MK2
Elektronik Devir	✗

## Öne Çıkan Özellikler



### Güçlendirilmiş Dişli !

Güçlü kızak yapısı aşınmaları önler.

MK 2 çıkış mili.

170/290mm ayarlanabilir stroke.

SİPARİŞ NO	FİYAT
LYM 50	955,00 \$

### TESLİMAT KAPSAMI ;

Plastik Taşıma Çantası,  
Kullanma Kılavuzu, Emniyet Kayışı,  
Alyan Anahtar, Yağ Deposu, Merkezleme Pimi,  
LYM MK2 Yağlamalı Mandren ( 55mm Delme Derinlikli )  
MK2-B16 Kovan + 3-16mm Anahtarlı Mandren

# LYM 50 RLX

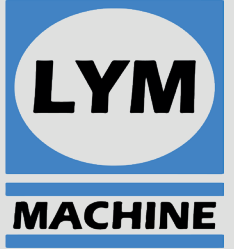

**VERİMLİLİĞİN BİR SONRAKİ SEVİYESİ,  
BÜYÜK KAPASİTELİ DELME,  
HAVŞA AÇMA, RAYBA VE DİŞ AÇMA,  
HEPSİ BİR ARADA GÜÇLÜ MAKİNE.**



## Teknik Özellikler

Delme Çapı	50mm
Delme Derinliği	110mm
Havşa / Rayba	50mm / 23mm
Kılavuz	M24
Devir	100-650 Rpm
Motor Gücü	1580W
Voltaj	230V
Stroke	170/290mm
Mıknatıs Yapışma	13.800N
Mıknatıs Ölçüleri	105x210X70 mm
Ağırlık	21 Kg
Dahili Yağlama	☑
Çıkış Mili	MK2
Elektronik Devir	☑

## Öne Çıkan Özellikler



**Variable  
SPEED**

Elektronik hız ve tork ayarı, büyük çaplı delme, havşa açma, kılavuz çekme ve spiral matkaplar için idealdir. Maksimum verimlilik sağlar. Daha büyük çaplı delme için Değişken HIZ, maksimum verimlilik sağlar. HSS ve TCT kesicilerde optimum hız değişiklikleri için ideal.

**Thermal Overload  
PROTECTION**

Aşırı ısı oluşumu durumunda motoru ve makineyi korumak için kapatılacak şekilde tasarlanmıştır.

## TESLİMAT KAPSAMI ;

Plastik Taşıma Çantası,  
Kullanma Kılavuzu, Emniyet Kayışı,  
Alyan Anahtar, Yağ Deposu, Merkezleme Pimi,  
LYM MK2 Yağlamalı Mandren ( 55mm Delme Derinlikli )  
MK2-B16 Kovan + 3-16mm Anahtarlı Mandren

SİPARİŞ NO	FİYAT
LYM 50 RLX	1.320,00 \$

# LYM 80 RLX



**UZUN SERVİS ÖMRÜ VE DÜŞÜK BAKIM MASRAFI SAYESİNDE PROFESYONELLERİN İLK TERCİHİ. MK 3 MORS KONİK SİSTEMİ İLE Ø 80 mm'ye KADAR DELME. GELİŞMİŞ KIZAK SİSTEMİ SAYESİNDE BÜKÜLMEME VE AŞINMAYA DAYANIKLI TASARIM.**



## Teknik Özellikler

Delme Çapı	80mm
Delme Derinliği	110mm
Havşa / Rayba	60mm / 30mm
Kılavuz	M36
Devir	80-550 Rpm
Motor Gücü	1980W
Volтаж	230V
Stroke	170/290mm
Mıknatıs Yapışma	19.800N
Mıknatıs Ölçüleri	105x210X70 mm
Ağırlık	23 Kg
Dahili Yağlama	☑
Çıkaş Mili	MK3
Elektronik Devir	☑

## Öne Çıkan Özellikler



**Variable  
SPEED**

Elektronik hız ve tork ayarı, büyük çaplı delme, havşa açma, kılavuz çekme ve spiral matkaplar için idealdir. Maksimum verimlilik sağlar. Daha büyük çaplı delme için Değişken HIZ, maksimum verimlilik sağlar. HSS ve TCT kesicilerde optimum hız değişiklikleri için ideal.

**Thermal Overload  
PROTECTION**

Aşırı ısı oluşumu durumunda motoru ve makineyi korumak için kapatılacak şekilde tasarlanmıştır.

SİPARİŞ NO	FİYAT
LYM 80 RLX	1.720,00 \$

## TESLİMAT KAPSAMI ;

Plastik Taşıma Çantası,  
Kullanma Kılavuzu, Emniyet Kayışı,  
Alyan Anahtar, Yağ Deposu, Merkezleme Pimi,  
LYM MK3 Yağlamalı Mandren, ( 55mm Delme Derinlikli )  
MK3-B16 Kovan + 3-16mm Anahtarlı Mandren

# LYM 35 PD

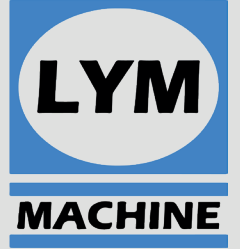

**İNCE KALİTE MALZEMELER,  
BORULAR, KAVISLİ ÇELİKLER VE  
DİĞER ZORLU YÜZEYLER  
DAHİL OLMAK ÜZERE İDEAL.**

**Lym Machine™  
MAGSWITCH  
Teknolojisi**



## Teknik Özellikler

<b>Delme Çapı</b>	<b>35mm</b>
<b>Delme Derinliği</b>	<b>55mm</b>
<b>Havşa</b>	<b>35mm</b>
<b>Devir</b>	<b>650 Rpm</b>
<b>Motor Gücü</b>	<b>1380W</b>
<b>Voltaj</b>	<b>230V</b>
<b>Stroke</b>	<b>120mm</b>
<b>Mıknatıs Yapışma</b>	<b>410/1020Kg</b>
<b>Mıknatıs Ölçüleri</b>	<b>191x266X88 mm</b>
<b>Ağırlık</b>	<b>16 Kg</b>
<b>Dahili Yağlama</b>	<input checked="" type="checkbox"/>
<b>Çıkış Mili</b>	<b>19mm Weldon</b>
<b>Elektronik Devir</b>	<input type="checkbox"/>

## Öne Çıkan Özellikler



**Delme Çapı  
35mm**



**Delme Derinliği  
55mm**



**13mm  
Spiral Matkap İle**



**16 Kg  
Ağırlık**



**1020 Kg  
Mıknatıs Gücü**



**35 mm  
Havşa Kapasitesi**

**Minimum 60mm çaplı BORULAR için  
idealdir.**

**Güvenli ve verimli çalışma için  
MAGSWITCH Teknolojisi güçlü  
mekanik mıknatısın.**

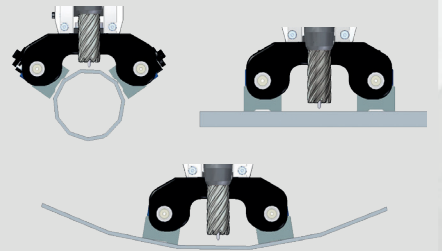

**SİPARİŞ NO**

**FİYAT**

**LYM 35 PD**

**1.950,00 \$**

## TESLİMAT KAPSAMI ;

**Karton Taşıma Çantası**

**Kullanma Kılavuzu, Emniyet Kayışı,**

**Alyan Anahtar, Yağ Deposu, Merkezleme Pimi**

# HSS MANYETİK MATKAP UÇLARI

**LYM**

Metal  
Grubu

Çelik  
700-1000  
N/mm<sup>2</sup>

Bakır  
Pirinç

Döküm  
700-1000  
N/mm<sup>2</sup>

Aluminyum

Kesme Boyu  
30/55mm

## HSS Standart Kısa Matkap Ucu

- > 30 mm delme derinliği
- > 19 mm Weldon şaft (3/4")



HSS Standart Serisi			
Ø mm	Sipariş No	FİYAT \$	
12	LYMH3012	18.00	\$
13	LYMH3013	18.00	\$
14	LYMH3014	19.00	\$
15	LYMH3015	20.00	\$
16	LYMH3016	22.00	\$
17	LYMH3017	22.50	\$
18	LYMH3018	22.50	\$
19	LYMH3019	24.00	\$
20	LYMH3020	25.00	\$
21	LYMH3021	26.00	\$
22	LYMH3022	26.00	\$
23	LYMH3023	26.00	\$
24	LYMH3024	26.50	\$
25	LYMH3025	27.50	\$
26	LYMH3026	31.00	\$
27	LYMH3027	32.00	\$
28	LYMH3028	34.00	\$
29	LYMH3029	34.00	\$
30	LYMH3030	38.00	\$
31	LYMH3031	40.00	\$
32	LYMH3032	42.00	\$
33	LYMH3033	43.00	\$
34	LYMH3034	46.50	\$
35	LYMH3035	47.00	\$
36	LYMH3036	50.00	\$
37	LYMH3037	52.00	\$
38	LYMH3038	53.00	\$
39	LYMH3039	54.00	\$
40	LYMH3040	58.00	\$
41	LYMH3041	62.00	\$
42	LYMH3042	64.00	\$
43	LYMH3043	65.00	\$
44	LYMH3044	68.00	\$
45	LYMH3045	74.00	\$
46	LYMH3046	76.00	\$
47	LYMH3047	80.00	\$
48	LYMH3048	82.00	\$
49	LYMH3049	83.00	\$
50	LYMH3050	85.00	\$
51	LYMH3051	85.00	\$
52	LYMH3052	88.00	\$
53	LYMH3053	90.00	\$
54	LYMH3054	93.00	\$
55	LYMH3055	95.00	\$
56	LYMH3056	101.00	\$
57	LYMH3057	103.00	\$
58	LYMH3058	105.00	\$
59	LYMH3059	109.00	\$
60	LYMH3060	110.00	\$

### Ø 12-60mm için Merkezleme Pimi

Sipariş No	Ölçü	Fiyat \$
LYMPIM.H30	6.35*77mm	5,10 \$

## HSS Standart Uzun Matkap Ucu

- > 55 mm delme derinliği
- > 19 mm Weldon şaft (3/4")

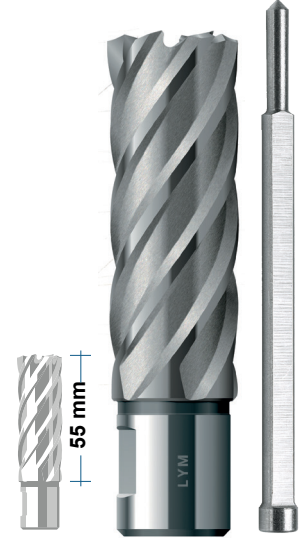

HSS Standart Serisi			
Ø mm	Sipariş No	FİYAT \$	
12	LYMH5512	22.00	\$
13	LYMH5513	23.00	\$
14	LYMH5514	24.50	\$
15	LYMH5515	25.00	\$
16	LYMH5516	27.00	\$
17	LYMH5517	28.00	\$
18	LYMH5518	28.00	\$
19	LYMH5519	29.00	\$
20	LYMH5520	32.00	\$
21	LYMH5521	33.00	\$
22	LYMH5522	34.00	\$
23	LYMH5523	36.00	\$
24	LYMH5524	37.00	\$
25	LYMH5525	39.00	\$
26	LYMH5526	40.00	\$
27	LYMH5527	42.00	\$
28	LYMH5528	43.00	\$
29	LYMH5529	45.00	\$
30	LYMH5530	48.00	\$
31	LYMH5531	50.00	\$
32	LYMH5532	52.00	\$
33	LYMH5533	55.00	\$
34	LYMH5534	56.00	\$
35	LYMH5535	60.00	\$
36	LYMH5536	62.00	\$
37	LYMH5537	65.00	\$
38	LYMH5538	68.00	\$
39	LYMH5539	70.00	\$
40	LYMH5540	74.00	\$
41	LYMH5541	76.00	\$
42	LYMH5542	80.00	\$
43	LYMH5543	84.00	\$
44	LYMH5544	85.00	\$
45	LYMH5545	90.00	\$
46	LYMH5546	93.00	\$
47	LYMH5547	95.00	\$
48	LYMH5548	104.00	\$
49	LYMH5549	105.00	\$
50	LYMH5550	110.00	\$
51	LYMH5551	115.00	\$
52	LYMH5552	120.00	\$
53	LYMH5553	125.00	\$
54	LYMH5554	127.00	\$
55	LYMH5555	130.00	\$
56	LYMH5556	136.00	\$
57	LYMH5557	137.00	\$
58	LYMH5558	140.00	\$
59	LYMH5559	142.00	\$
60	LYMH5560	145.00	\$
65	LYMH5565	170.00	\$

### Ø 12-65mm için Merkezleme Pimi

Sipariş No	Ölçü	Fiyat \$
LYMPIM.HT55	6.35*102mm	6.00 \$

# TCT MANYETİK MATKAP UÇLARI



<b>Metal Grubu</b>	<b>Çelik</b> 850-1300 N/mm <sup>2</sup>	<b>Paslanmaz</b> Inox/Hardox	<b>Döküm</b> 700-1000 N/mm <sup>2</sup>	<b>Aluminyum</b>	<b>Kesme Boyu</b> 55mm
--------------------	-----------------------------------------------	---------------------------------	-----------------------------------------------	------------------	---------------------------

## TCT Standart Uzun Matkap Ucu

- > 55 mm delme derinliği
- > 19 mm Weldon şaft (3/4")
- > 32 mm Weldon şaft (1-1/4")

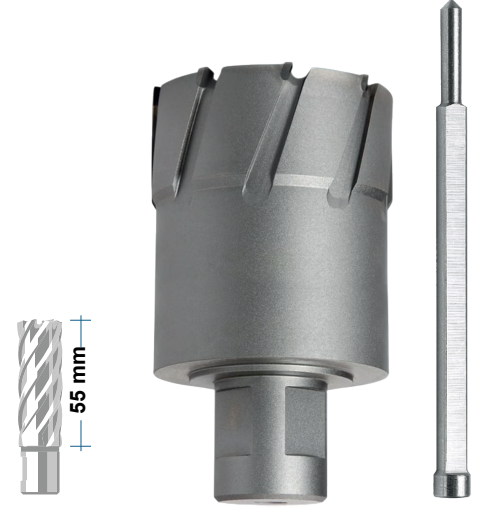

TCT Standart Serisi			
Ø mm	Sipariş No	FİYAT \$	Ø mm Sipariş No FİYAT \$
12	LYMT5512	38.00 \$	36 LYMT5536 55.00 \$
13	LYMT5513	38.00 \$	37 LYMT5537 55.00 \$
14	LYMT5514	38.00 \$	38 LYMT5538 55.00 \$
15	LYMT5515	38.00 \$	39 LYMT5539 55.00 \$
16	LYMT5516	38.00 \$	40 LYMT5540 55.00 \$
17	LYMT5517	38.00 \$	41 LYMT5541 62.00 \$
18	LYMT5518	38.00 \$	42 LYMT5542 62.00 \$
19	LYMT5519	38.00 \$	43 LYMT5543 62.00 \$
20	LYMT5520	38.00 \$	44 LYMT5544 62.00 \$
21	LYMT5521	38.50 \$	45 LYMT5545 62.00 \$
22	LYMT5522	38.50 \$	46 LYMT5546 72.00 \$
23	LYMT5523	38.50 \$	47 LYMT5547 72.00 \$
24	LYMT5524	38.50 \$	48 LYMT5548 72.00 \$
25	LYMT5525	38.50 \$	49 LYMT5549 72.00 \$
26	LYMT5526	40.00 \$	50 LYMT5550 72.00 \$
27	LYMT5527	40.00 \$	51 LYMT5551 80.00 \$
28	LYMT5528	40.00 \$	52 LYMT5552 80.00 \$
29	LYMT5529	40.00 \$	53 LYMT5553 80.00 \$
30	LYMT5530	40.00 \$	54 LYMT5554 80.00 \$
31	LYMT5531	49.00 \$	55 LYMT5555 80.00 \$
32	LYMT5532	49.00 \$	56 LYMT5556 90.00 \$
33	LYMT5533	49.00 \$	57 LYMT5557 90.00 \$
34	LYMT5534	49.00 \$	58 LYMT5558 90.00 \$
35	LYMT5535	49.00 \$	59 LYMT5559 90.00 \$
			60 LYMT5560 90.00 \$

TCT Standart Serisi			
Ø mm	Sipariş No	FİYAT \$	Ø mm Sipariş No FİYAT \$
61	LYMT5561	105.00 \$	85 LYMT5585 155.00 \$
62	LYMT5562	105.00 \$	86 LYMT5586 180.00 \$
63	LYMT5563	105.00 \$	87 LYMT5587 180.00 \$
64	LYMT5564	105.00 \$	88 LYMT5588 180.00 \$
65	LYMT5565	105.00 \$	89 LYMT5589 180.00 \$
66	LYMT5566	115.00 \$	90 LYMT5590 180.00 \$
67	LYMT5567	115.00 \$	91 LYMT5591 190.00 \$
68	LYMT5568	115.00 \$	92 LYMT5592 190.00 \$
69	LYMT5569	115.00 \$	93 LYMT5593 190.00 \$
70	LYMT5570	115.00 \$	94 LYMT5594 190.00 \$
71	LYMT5571	130.00 \$	95 LYMT5595 190.00 \$
72	LYMT5572	130.00 \$	96 LYMT5596 220.00 \$
73	LYMT5573	130.00 \$	97 LYMT5597 220.00 \$
74	LYMT5574	130.00 \$	98 LYMT5598 220.00 \$
75	LYMT5575	130.00 \$	99 LYMT5599 220.00 \$
76	LYMT5576	140.00 \$	100 LYMT55100 220.00 \$
77	LYMT5577	140.00 \$	
78	LYMT5578	140.00 \$	
79	LYMT5579	140.00 \$	
80	LYMT5580	140.00 \$	
81	LYMT5581	155.00 \$	
82	LYMT5582	155.00 \$	
83	LYMT5583	155.00 \$	
84	LYMT5584	155.00 \$	

Ø 12-17mm için Merkezleme Pimi		
Sipariş No	Ölçü	Fiyat \$
LYMPIM.HT55	6.35*102mm	6.00 \$

Ø 61-100mm için Merkezleme Pimi		
Sipariş No	Ölçü	Fiyat \$
LYMPIM.T75	7.98*135mm	14.00 \$

Ø 18-60mm için Merkezleme Pimi		
Sipariş No	Ölçü	Fiyat \$
LYMPIM.T55	7.98*102mm	6.00 \$

# TCT MANYETİK MATKAP UÇLARI

# LYM

Metal  
Grubu

Çelik  
850-1300  
N/mm<sup>2</sup>

Paslanmaz  
Inox/Hardox

Döküm  
700-1000  
N/mm<sup>2</sup>

Aluminyum

Kesme Boyu  
110mm

## TCT Standart Extra Uzun Matkap Ucu

- > 110 mm delme derinliği
- > 19 mm Weldon şaft (3/4")
- > 32 mm Weldon şaft (1-1/4")

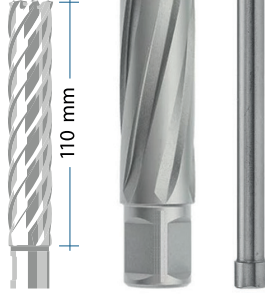

TCT Standart Serisi			
Ø mm	Sipariş No	FİYAT \$	Ø mm Sipariş No FİYAT \$
12	LYMT11012	\$	36 LYMT11036 135.00 \$
13	LYMT11013	\$	37 LYMT11037 135.00 \$
14	LYMT11014	\$	38 LYMT11038 135.00 \$
15	LYMT11015	\$	39 LYMT11039 135.00 \$
16	LYMT11016	\$	40 LYMT11040 135.00 \$
17	LYMT11017	\$	41 LYMT11041 145.00 \$
18	LYMT11018	\$	42 LYMT11042 145.00 \$
19	LYMT11019	\$	43 LYMT11043 145.00 \$
20	LYMT11020	90.00 \$	44 LYMT11044 145.00 \$
21	LYMT11021	90.00 \$	45 LYMT11045 145.00 \$
22	LYMT11022	90.00 \$	46 LYMT11046 165.00 \$
23	LYMT11023	90.00 \$	47 LYMT11047 165.00 \$
24	LYMT11024	90.00 \$	48 LYMT11048 165.00 \$
25	LYMT11025	90.00 \$	49 LYMT11049 165.00 \$
26	LYMT11026	95.00 \$	50 LYMT11050 165.00 \$
27	LYMT11027	95.00 \$	51 LYMT11051 200.00 \$
28	LYMT11028	95.00 \$	52 LYMT11052 204.00 \$
29	LYMT11029	95.00 \$	53 LYMT11053 215.00 \$
30	LYMT11030	95.00 \$	54 LYMT11054 220.00 \$
31	LYMT11031	120.00 \$	55 LYMT11055 225.00 \$
32	LYMT11032	120.00 \$	56 LYMT11056 248.00 \$
33	LYMT11033	120.00 \$	57 LYMT11057 248.00 \$
34	LYMT11034	120.00 \$	58 LYMT11058 248.00 \$
35	LYMT11035	120.00 \$	59 LYMT11059 248.00 \$
			60 LYMT11060 248.00 \$

TCT Standart Serisi			
Ø mm	Sipariş No	FİYAT \$	Ø mm Sipariş No FİYAT \$
61	LYMT11061	285.00 \$	85 LYMT11085 378.00 \$
62	LYMT11062	285.00 \$	86 LYMT11086 393.00 \$
63	LYMT11063	285.00 \$	87 LYMT11087 393.00 \$
64	LYMT11064	285.00 \$	88 LYMT11088 393.00 \$
65	LYMT11065	285.00 \$	89 LYMT11089 393.00 \$
66	LYMT11066	315.00 \$	90 LYMT11090 485.00 \$
67	LYMT11067	315.00 \$	91 LYMT11091 485.00 \$
68	LYMT11068	315.00 \$	92 LYMT11092 485.00 \$
69	LYMT11069	315.00 \$	93 LYMT11093 485.00 \$
70	LYMT11070	315.00 \$	94 LYMT11094 485.00 \$
71	LYMT11071	330.00 \$	95 LYMT11095 485.00 \$
72	LYMT11072	330.00 \$	96 LYMT11096 515.00 \$
73	LYMT11073	330.00 \$	97 LYMT11097 515.00 \$
74	LYMT11074	330.00 \$	98 LYMT11098 515.00 \$
75	LYMT11075	350.00 \$	99 LYMT11099 515.00 \$
76	LYMT11076	350.00 \$	100 LYMT110100 620.00 \$
77	LYMT11077	350.00 \$	110 LYMT110110 650.00 \$
78	LYMT11078	350.00 \$	120 LYMT110120 680.00 \$
79	LYMT11079	378.00 \$	130 LYMT110130 790.00 \$
80	LYMT11080	378.00 \$	140 LYMT110140 810.00 \$
81	LYMT11081	378.00 \$	150 LYMT110150 850.00 \$
82	LYMT11082	378.00 \$	160 LYMT110160 910.00 \$
83	LYMT11083	378.00 \$	170 LYMT110170 930.00 \$
84	LYMT11084	378.00 \$	180 LYMT110180 970.00 \$
			190 LYMT110190 999.00 \$
			200 LYMT110200 1100.00 \$

Ø 20-60mm için Merkezleme Pimi		
Sipariş No	Ölçü	Fiyat \$
LYMPIM.T110	7.98*155mm	18.00 \$

Ø 61-200mm için Merkezleme Pimi		
Sipariş No	Ölçü	Fiyat \$
LYMPIM.T120	7.98*165mm	19.00 \$

# Aksesuarlar

## 19 mm (3/4") Weldon Şaftlı



### Anahtarsız Mandren Sistemi Otomatik Yağlamalı

Sipariş No	Mors Konik	Fiyat \$
<b>LYMZSS 200</b>	<b>MK 2</b>	<b>110.00 \$</b>
<b>LYMZSS 300</b>	<b>MK 3</b>	<b>120.00 \$</b>

Otomatik dahili yağlama ile 19 mm (3/4") Weldon şaftlı kesiciler uçlar için uygundur.

KEYLESS sistemi sayesinde kesici uçları anahtarsız hızlı bir şekilde değiştirin.

55mm delme derinliğinde pimler için uygundur.

75/110mm delme derinliklerinde çift kademeli pimveya 110mm pim 55mm pim ayrı ayrı kullanılmalıdır.

## 19 mm (3/4") Weldon Şaftlı 32 mm (1 1/4") Weldon Şaftlı



### Mors Konik Mandren Sistemi Manuel Yağlamalı

Sipariş No	Mors Konik	Fiyat \$
<b>LYMZIA219M</b>	<b>MK 2</b>	<b>66.00 \$</b>
<b>LYMZIA319M</b>	<b>MK 3</b>	<b>72.00 \$</b>
<b>LYMZIA419M</b>	<b>MK 4</b>	<b>80.00 \$</b>
<b>LYMZIA332M</b>	<b>MK 3</b>	<b>120.00 \$</b>
<b>LYMZIA432M</b>	<b>MK 4</b>	<b>125.00 \$</b>

19 mm (3/4") ve 31,75 mm (1-1/4") Weldon şaftlı kesiciler uçlar için uygundur.

55mm delme derinliğinde pimler için uygundur.

<b>LYMZIA219M-100</b>	<b>MK 2</b>	<b>78.00 \$</b>
<b>LYMZIA319M-100</b>	<b>MK 3</b>	<b>85.00 \$</b>
<b>LYMZIA419M-100</b>	<b>MK 3</b>	<b>95.00 \$</b>
<b>LYMZIA332M-100</b>	<b>MK 3</b>	<b>135.00 \$</b>
<b>LYMZIA432M-100</b>	<b>MK 3</b>	<b>145.00 \$</b>

19 mm (3/4") ve 31,75 mm (1-1/4") Weldon şaftlı kesiciler uçlar için uygundur.

110mm'ye kadar delme derinliğinde pimler için uygundur.

## 19 mm (3/4") Weldon Şaftlı 32 mm (1 1/4") Weldon Şaftlı



### Mors Konik Mandren Sistemi Otomatik Yağlamalı

Sipariş No	Mors Konik	Fiyat \$
<b>LYMZIA219KN</b>	<b>MK 2</b>	<b>81.00 \$</b>
<b>LYMZIA319KN</b>	<b>MK 3</b>	<b>90.00 \$</b>
<b>LYMZIA419KN</b>	<b>MK 4</b>	<b>110.00 \$</b>
<b>LYMZIA332KN</b>	<b>MK 4</b>	<b>140.00 \$</b>
<b>LYMZIA432KN</b>	<b>MK 4</b>	<b>145.00 \$</b>

19 mm (3/4") ve 31,75 mm (1-1/4") Weldon şaftlı kesiciler uçlar için uygundur.

55mm delme derinliğinde pimler için uygundur.

<b>LYMZIA219KN-100</b>	<b>MK 2</b>	<b>95.00 \$</b>
<b>LYMZIA319KN-100</b>	<b>MK 3</b>	<b>105.00 \$</b>
<b>LYMZIA419KN-100</b>	<b>MK 3</b>	<b>125.00 \$</b>
<b>LYMZIA332KN-100</b>	<b>MK 3</b>	<b>165.00 \$</b>
<b>LYMZIA432KN-100</b>	<b>MK 3</b>	<b>160.00 \$</b>

19 mm (3/4") ve 31,75 mm (1-1/4") Weldon şaftlı kesiciler uçlar için uygundur.

110mm'ye kadar delme derinliğinde pimler için uygundur.



### 19mm Weldon 1/ 2" x 20 NF

Sipariş No	Fiyat \$
<b>LYM.ZAP100</b>	<b>18.00 \$</b>



### Mors Konik Kovan

Sipariş No	Mors Konik	Fiyat \$
<b>M2-B16</b>	<b>MK 2</b>	<b>4.00 \$</b>
<b>M3-B16</b>	<b>MK 3</b>	<b>6.00 \$</b>



### Anahtarlı Mandrenler

Sipariş No	Tanım	Fiyat \$
<b>LYMZ316B16</b>	<b>3-16mm B16</b>	<b>18.00 \$</b>
<b>LYMZ31612</b>	<b>3-16mm 1/2</b>	<b>18.00 \$</b>

# Kılavuz Mandrenleri ve Pensleri

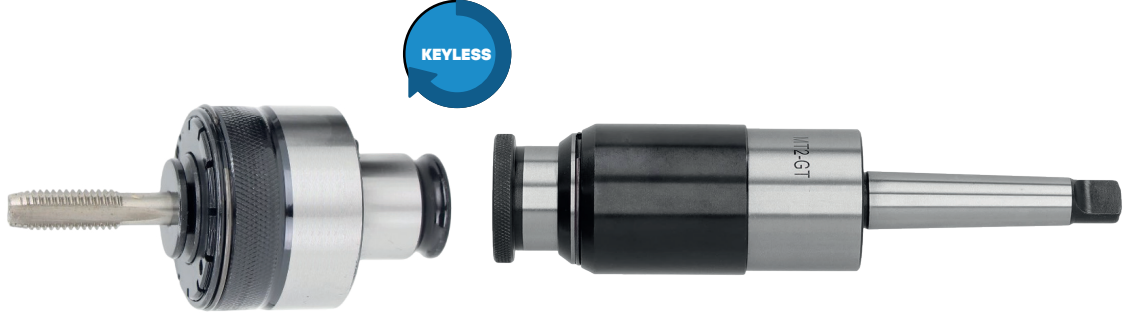

Sipariş No	Ölçü	Tanım	Standart	Fiyat \$
GT24-M5-M6	M5-M6	Tork Ayarlı Kılavuz Pensi	DIN 371	85.00 \$
GT24-M8	M8	Tork Ayarlı Kılavuz Pensi	DIN 371	85.00 \$
GT24-M10	M10	Tork Ayarlı Kılavuz Pensi	DIN 371	85.00 \$
GT24-M12	M12	Tork Ayarlı Kılavuz Pensi	DIN 376	85.00 \$
GT24-M14	M14	Tork Ayarlı Kılavuz Pensi	DIN 376	85.00 \$
GT24-M16	M16	Tork Ayarlı Kılavuz Pensi	DIN 376	85.00 \$
GT24-M18	M18	Tork Ayarlı Kılavuz Pensi	DIN 376	85.00 \$
GT24-M20	M20	Tork Ayarlı Kılavuz Pensi	DIN 376	85.00 \$
GT24-M22-24	M22-24	Tork Ayarlı Kılavuz Pensi	DIN 376	85.00 \$
GT24-M27	M27	Tork Ayarlı Kılavuz Pensi	DIN 376	85.00 \$
GT24-M30	M30	Tork Ayarlı Kılavuz Pensi	DIN 376	85.00 \$
GT24-M33	M33	Kılavuz Pensi	DIN 376	85.00 \$
GT24-M36	M36	Kılavuz Pensi	DIN 376	85.00 \$
LYM TAP 200	MK 2	Kılavuz Mandreni	GT24	225.00 \$
LYM TAP 300	MK 3	Kılavuz Mandreni	GT24	255.00 \$
LYM TAP 400	MK 4	Kılavuz Mandreni	GT24	295.00 \$

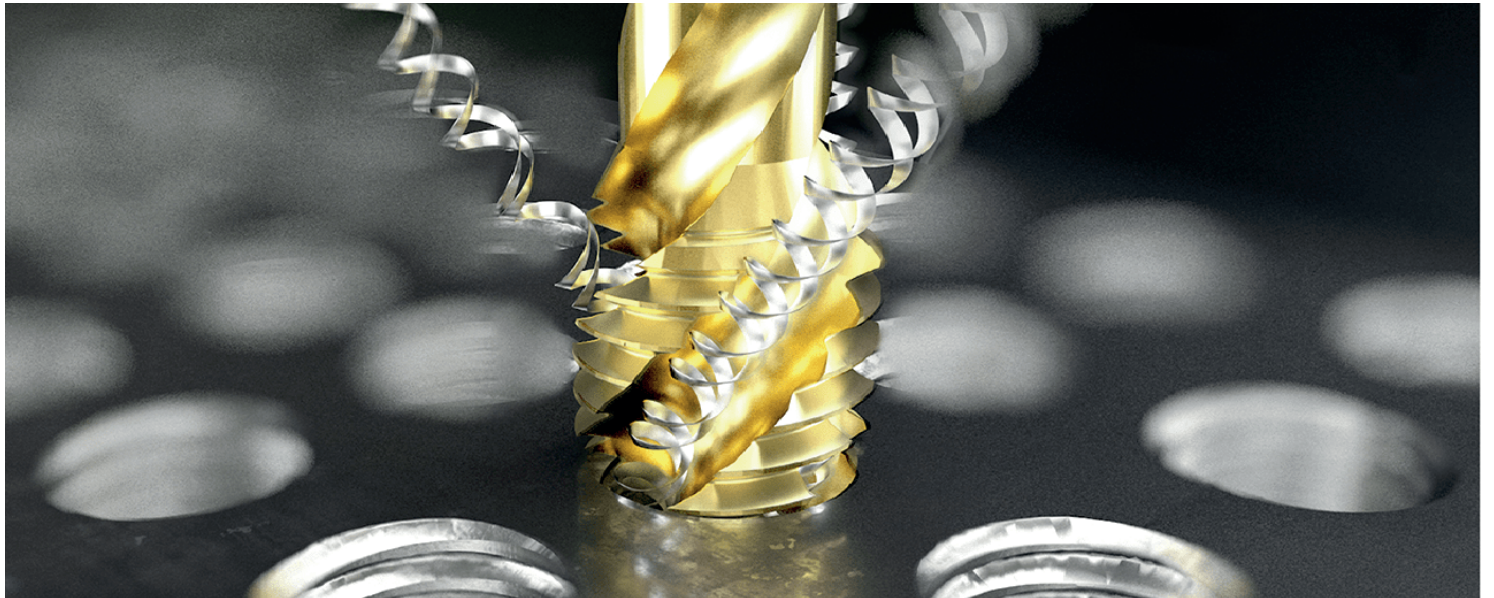



# LIDERTEK MAKİNA

—Special Solutions For Professional!—

**Lidertek Makina ve Kesici Takımlar San. Tic. Ltd. Şti.**  
**Perpa Tic. Merk. B Blok 8. Kat No: 1026 Şişli / İSTANBUL**  
**Tel: +90 0212 807 10 17**  
**E-mail: destek@lymmanyetikmatmatkap.com**  
**Web: www.lymmanyetikmatkap.com**